

# Telefonní hlásič TD-101 / TD-101W

- *popis*
- *instalace*
- *nastavení*
- *obsluha*
- *příklady*



JABLOTRON

**JABLOTRON s.r.o.**  
Pod Skalkou 33  
466 01 Jablonec nad Nisou

[www.jablotron.cz](http://www.jablotron.cz)  
[prodej@jablotron.cz](mailto:prodej@jablotron.cz)



JABLOTRON

## Obsah :

1. Popis .....	3
1.1. Možnosti použití hlásiče .....	3
2. Technické parametry .....	3
3. Obsah dodávky .....	4
4. Montáž .....	4
4.1. Svorkovnice .....	4
5. Provoz .....	4
5.1. Co se stane, je-li hlásič aktivován k činnosti .....	4
6. Nastavení přenosu hlasových zpráv a zpráv pro pager .....	6
6.1. Vstup do režimu uživatelského nastavování .....	6
6.2. Nastavení telefonních čísel pro předání hlasové zprávy .....	6
6.3. Nahrání řečové zprávy .....	6
6.4. Nastavení telefonního čísla a zprávy pro pager .....	7
6.5. Vymazání telefonního čísla pro hlasové zprávy a zprávy pro pager .....	7
6.6. Učení dálkového ovladače (pouze TD-101W) .....	7
6.7. Vymazání dálkových ovladačů (pouze TD-101W) .....	7
6.8. Test přenosu zpráv .....	8
6.9. Změna uživatelského kódu .....	8
7. Přenos dat na pult centrální ochrany .....	10
7.1. Přejít do servisního stavu pro nastavení dat PCO .....	10
7.2. Nastavení telefonních čísel pro přenos na PCO .....	10
7.3. Vymazání telefonního čísla pro přenos na PCO .....	10
7.4. Nastavení protokolu a formátu přenosu na PCO .....	11
7.5. Nastavení čísla objektu .....	11
7.6. Přiřazení kódů událostem .....	11
7.7. Test přenosu na PCO .....	12
8. Nastavování volitelných funkcí a parametrů hlásiče .....	12
8.1. Přejít do servisního stavu, nastavování volitelných funkcí .....	12
8.2. Způsob telefonní volby .....	12
8.3. Počet hlasových zpráv .....	12
8.4. Logika ovládání aktivačních vstupů .....	13
8.5. Zpoždění reakce hlásiče po aktivaci .....	13
8.6. Počet cyklů vysílání hlasových zpráv .....	13
8.7. Počet pokusů o přenos na PCO .....	14
8.8. Detekce telefonních signálů .....	14
8.9. Hlasitý příposlech linky .....	14
8.10. Ukončení přenosu klávesou <b>End</b> .....	15
8.11. Tísňová aktivace klávesou <b>Fce</b> .....	15
8.12. Prodloužení pauzy před přenosem na pager .....	15
8.13. Změna servisního kódu .....	15
8.14. Návrat k hodnotám přednastaveným z výroby .....	15
9. Odstraňování nejčastějších závad .....	16
9.1. Nouzový reset (návrat na nastavení z výroby) .....	16
10. Programovací tabulky .....	
Nastavení přenosu hlasových zpráv a zpráv pro pager .....	17
Nastavení volitelných funkcí a parametrů hlásiče .....	18
Přenos na pult centrální ochrany .....	19
11. Příklady zapojení .....	20
11.1. Příklady zapojení aktivačních vstupů .....	20
11.2. Použití hlásiče pouze k tísňovému přenosu (starší a nemocní občané) .....	20
11.3. Příklady zapojení hlásiče s různými ústřednami EZS .....	21

## Vrtací plán TD-101(W)

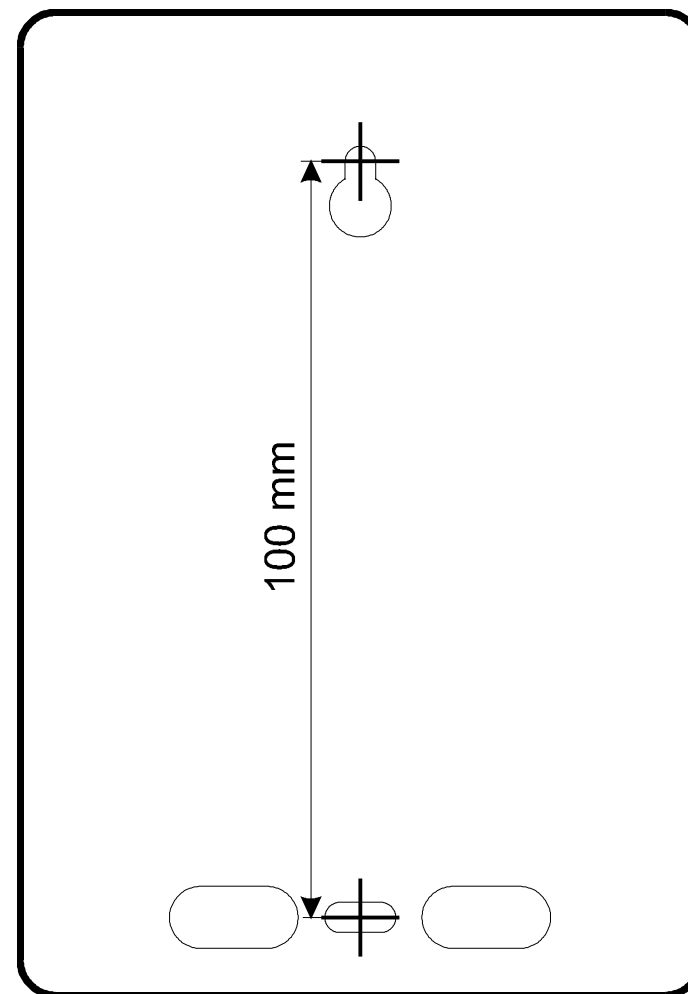

## Poznámky :

Výrobek, ačkoliv neobsahuje žádné škodlivé materiály, nevyhazujte do odpadků, ale předejte prodejci nebo přímo výrobci.

## 1. Popis

Telefonní hlásič TD-101 je zařízení sloužící k předávání předem připravených informací pomocí telefonní linky. Přístroj umí předat dvě hlasové zprávy (každá max. 10 sekund), dvě zprávy na numerický pager prostřednictvím služby OPERÁTOR a čtyři digitální kódy na pult centrální ochrany (PCO). Při instalaci lze snadno zvolit, které přenosy v aplikaci potřebujete.

Odeslání informace může být vyvoláno jedním ze dvou aktivačních vstupů na svorkovnici přístroje, stiskem tísňového tlačítka , u modelu **TD-101W** též dálkovým ovladačem.

### Zařízení má tři provozní stavy:

- **Pohotovostní** = normální pracovní režim, ve kterém hlásič čeká na příkaz odeslat zprávu nebo na instrukce z klávesnice.
- **Uživatelský** = nastavování telefonních čísel, nahrávání hlasových zpráv, nastavování zpráv pro PAGER, testování atd. Model TD-101W lze navíc „naučit“ reagovat na nový dálkový ovladač. Uživatelský režim je přístupný pouze uživatelským kódem, je signalizován zelenou kontrolkou.
- **Servisní** = umožňuje nastavovat volitelné funkce a parametry hlásiče a zadávat data pro přenos na pult centrální ochrany (PCO). Tento stav je blokován servisním kódem.

Nastavené údaje se v hlásiči ukládají do bezodběrové paměti, takže jsou zachovány i po výpadku napájení.

Při činnosti hlásič odpojuje od telefonní linky veškerá další zařízení (telefon, fax, záznamník atd.). Kontrolou signálů v lince umí zvolit další postup činnosti a umožňuje případný hlasitý příposlech funkce. Zabudována je též účinná ochrana telefonní linky proti přepětí (bouřky apod.).

### 1.1. Možnosti použití hlásiče

Přístroj je značně univerzální, lze jej užít např. pro:

- **zabezpečení majetku** - ve spojení se zabezpečovacím systémem může předávat zprávy o poplachu, informovat o stavu systému, rozlišit druh poplachu, přenést tísňový signál atd.
- **tísňový signál člověka v nouzi** - pro nemocné nebo starší občany lze využít hlásič k přivolání lékařské pomoci, příbuzných nebo známých. Pro tento účel stačí použití samostatného hlásiče s napájecím zdrojem 12V. Odeslat informaci pak lze aktivací vstupu (připojeným tlačítkem), případně přímo stiskem klávesy , u modelu TD-101W též stiskem tlačítka dálkového ovládače.
- **přenos technologické informace** - hlásič může též informovat o výpadku funkce důležitých zařízení (čerpadla, chladicí agregáty, topení atd.), případně překročení mezních hodnot sledovaných veličin.

## 2. Technické parametry

napájecí napětí	12 V ss (10-14 V)
proudová spotřeba v klidu/ v činnosti	15 mA/100 mA
aktivační vstupy	IN1 a IN2 galvanicky odděleny optronem u modelu TD-101W též dálkový ovladač typ RC-10
ochranný kontakt krytu telefonní linka	max. 1 A / 60 V galvanicky odděleni vestavěná přepětíová ochrana
volba čísla paměti telefonních čísel	pulzní / tónová hlasová zpráva 4× 16 cifer (Mem1, Mem2, Mem3, Mem4) pager (OPERÁTOR) 2× 26 cifer (Mem5, Mem6) PCO 2× 16 cifer (Mem7, Mem8)
detekce telefonní linky	připraveno / obsazeno / vyzvánění
délka hlasové zprávy	2× 10 s nebo 1× 20 s
formáty přenosu na PCO:	ADEMCO, SILENT KNIGHT, SESCOA, DCI, VERTEX, RADIONICS, DTMF 1400, DTMF 2300
Stupeň zabezpečení 3 (střední a vysoká rizika) - ČSN EN 50131-1	
Třída prostředí II (prostředí vnitřní všeobecné) - ČSN EN 50131-1	
	lze připojovat k analogovému rozhraní TBR 21/1998, EG 201 121 V1.1.3/2000, AS/ACIF S002/2001 (Austrálie)



Jablotron s.r.o. tímto prohlašuje, že tento komunikátor TD-110(W) je ve shodě se základními požadavky a dalšími příslušnými ustanoveními směrnice 1999/5/ES (NV č. 426/2000Sb.). Originál prohlášení o shodě je na [www.jablotron.cz](http://www.jablotron.cz) v sekci poradenství.

### 3. Obsah dodávky

1x telefonní hlásič, telefonní kabel 2,5m, 2x hmoždinka Ø 6mm, 2x vrut, návod, homologace ČTU, záruční list, ohlašovací list pro připojení telekomunikačního zařízení k JTS, zvýrazňovací samolepka tísňového tlačítka **Fco**.  
 model TD-101W navíc obsahuje: 1x dálkový ovladač typ RC-10, homologace ČTU pro dálkové ovládání



### 4. Montáž

Instalaci doporučujeme svěřit odborné firmě, připojení hlásiče k JTS je třeba hlásit Telecomu (ohlašovací list je přiložen). Zařízení se montuje na určené místo pomocí dvou vrutů (rozteč 100mm). Nejprve instalujte horní vrut (jeho hlavu zcela nedotahujte) a zavěste na něj hlásič závěsem v horní části zadní stěny. Potom otevřete kryt svorkovnice (dle obrázku) a označte si polohu spodního vrutu. Před jeho zašroubováním si nejprve přivodními otvory provlékněte kabely (přívody lze též po vylovení křídélek v krytu svorkovnice směřovat do instalační lišty.) Při instalaci neotevírejte skříňku s vlastní elektronikou, hrozí ztráta záruky.

#### 4.1. Svorkovnice

- IN** přívod telefonní linky do objektu
- OUT** výstup telefonní linky pro telefon (záznamník, fax, pobočkovou ústřednu...)  
*V klidu telefonní linka hlásičem jen prochází a je chráněna proti přepětí. Při činnosti si TD-101 linku převezme (odpojí ostatní zařízení).*
- +12V, GND** přívod napájecího napětí 12V
- TAMPER** ochranný kontakt krytu (při otevření rozepne)
- IN1 +/-** kladný a záporný pól prvního aktivčního vstupu (5 - 20V = aktivace)
- IN2 +/-** kladný a záporný pól druhého aktivčního vstupu (5 - 20V = aktivace)

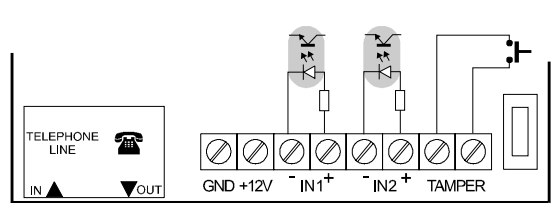

Svorkovnice TD-101 (W)

*Poznámka : Oba aktivční vstupy (IN1, IN2) jsou v TD-101 odděleny optronem. Přístroj reaguje na zapnutí proudu optronem na vstupech IN1 nebo IN2, programově lze nastavit reakci opačnou (na přerušení proudu). Hlásič reaguje jen na signály delší než 0,1sec. Spolehlivé sepnutí optronu je zajištěno, pokud je na vstupních svorkách napětí v rozsahu 5 až 20V. Použití optronů umožňuje mnoho různých způsobů zapojení vstupů - viz. příklady str. 20.*

### 5. Provoz

Po připojení napájecího napětí proběhne autotest (10 sekund - indikováno červenou kontrolkou). Poté je zařízení v základním **pohotovostním stavu** a čeká na aktivaci nebo na obsluhu z klávesnice. **Aby však hlásič fungoval**, je nejprve potřeba nastavit telefonní čísla a nahrát zprávy (viz. kapitola 6).

#### 5.1. Co se stane, je-li hlásič aktivován k činnosti :

- převezme telefonní linku (odpojí další přístroje z linky)
  - kontroluje oznamovací tón. Není-li přítomen, pokusí se linku znovu uvolnit a začne vytáčet
  - když po vytočení čísla v lince rozezná:
    - vyzváněcí tón** - předá zprávu a na toto číslo už nevolá
    - obsazeno** - zavěsí, volá další čísla a potom volání na toto číslo opakuje (počet cyklů volitelný)
- Během volání svítí červená kontrolka, **volání lze zastavit** stiskem a držením klávesy **End**. Zastavení je však možné jen tehdy, jsou-li vstupy IN1 a IN2 v klidu. Zastavení lze též v servisním režimu zakázat.

### 11.3. Příklad zapojení TD-101(W) s různými ústřednami EZS

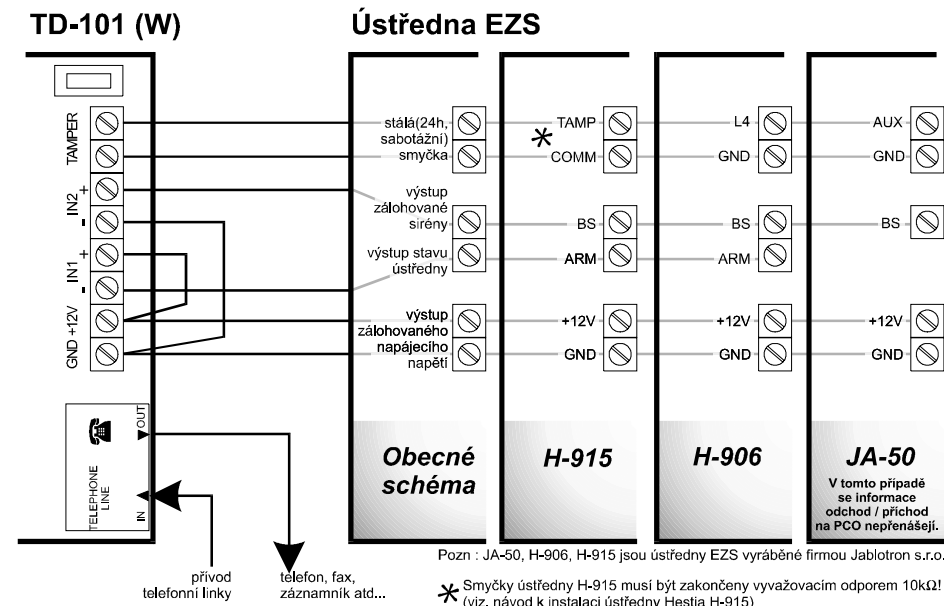

Pozn : JA-50, H-906, H-915 jsou ústředny EZS vyráběné firmou Jablotron s.r.o.  
 \* Smyčky ústředny H-915 musí být zakončeny vyvažovacím odporem 10kΩ! (viz. návod k instalaci ústředny Hestia H-915)

#### Příklad možného nastavení hlásiče pro výše uvedená zapojení ústřed :

<b>uživatelské nastavování</b>	paměti telefonních čísel <b>Mem</b>	1, 2 - nenastaveno
		3, 4 - čísla pro hlasovou zprávu o poplachu
<b>servisní nastavování</b>		5 - nenastaveno
		6 - číslo pro zprávu o poplachu na PAGER
	nahrána jen hlasová zpráva č. 2	
	nastavení údajů pro PCO	
	nastavení kódů pro PCO	odjištění
	je možné pro tyto události: (viz. kapitola 8)	zajištění poplach konec poplachu
logika ovládání vstupů IN	rozpínací	
počet hlasových zpráv	1	

## 11. Příklady zapojení TD-101(W)

Oddělení aktivačních vstupů optrony poskytuje značnou volnost v zapojování hlásiče. Dále uváděná zapojení jsou pouze orientačními příklady. V aplikacích jsou možná jiná zapojení i nastavení hlásiče dle požadovaných funkcí. V případě potřeby konzultujte u prodejce či přímo u výrobce.

### 11.1 Příklady zapojení aktivačních vstupů IN1 a IN2

Spolehlivé sepnutí optronů je zajištěno, pokud na vstupních svorkách je napětí 5 až 20 V, aktivační signál musí trvat alespoň 0,1 sekundy.

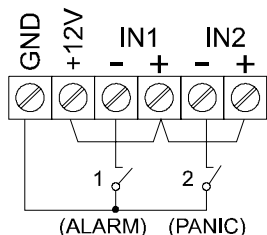

(ALARM) (PANIC)

**aktivace vstupů  
spínacími kontakty**  
(pro rozpínací kontakty pouze  
změňte nastavení logiky vstupů IN)

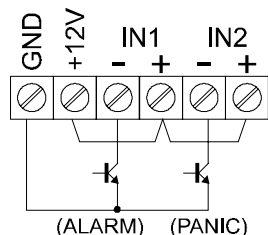

(ALARM) (PANIC)

**aktivace vstupů  
elektronickými spínači na GND**

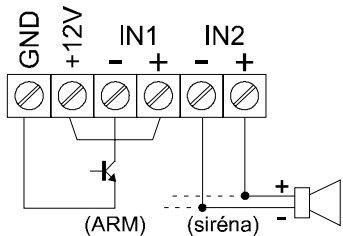

**kombinovaná aktivace vstupů  
ústřednou EZS**

**ARM** = odjištěno/zajištěno pro PCO  
**siréna** = poplach pro PCO,  
pager, řečovou zprávu

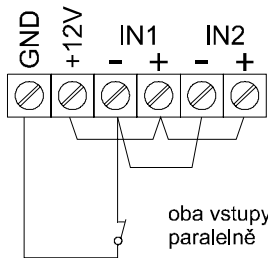

**přenos jedné zprávy  
(20 vteřin)**

ovládání spínacím  
(nebo rozpínacím kontaktem  
- programově nastavit)

### 11.2. Použití hlásiče pouze k tísňovému přenosu (nemocní a starší lidé)

Pro toto použití se telefonní hlásič připojí pouze na telefonní linku (mezi telefonní zásuvku a telefonní přístroj). Na svorky +12V a GND se zapojí stejnosměrný napájecí zdroj (adaptér) s napětím 12V a výkonem alespoň 100mA. Případně je též možno použít zálohovaný napájecí zdroj.

V uživatelském režimu se do paměti **Mem3** a **Mem4** nastaví telefonní čísla, na která se má vyslat zpráva, případně též do paměti **Mem6** číslo na Pager (operátor). Nahraje se řečová zpráva číslo 2. Potom se nastavování ukončí a přístroj je připraven k činnosti.

Aktivovat vyslání zprávy lze stiskem klávesy **Fce** (můžete ji zvýraznit přiloženou samolepkou). Verzi TD-101W je možno aktivovat i dálkovým ovladačem. K hlásiči je též možno připojit externí tísňové tlačítko (např. umístěné u postele pacienta). Spínací tlačítko se zapojuje do svorkovnice přístroje shodně jako tlačítko PANIC (č.2) v obrázku uvedeném nahoře (aktivace vstupů spínacími kontakty).

## Použití TD-101(W) pro přenos hlasových zpráv a zpráv na pager

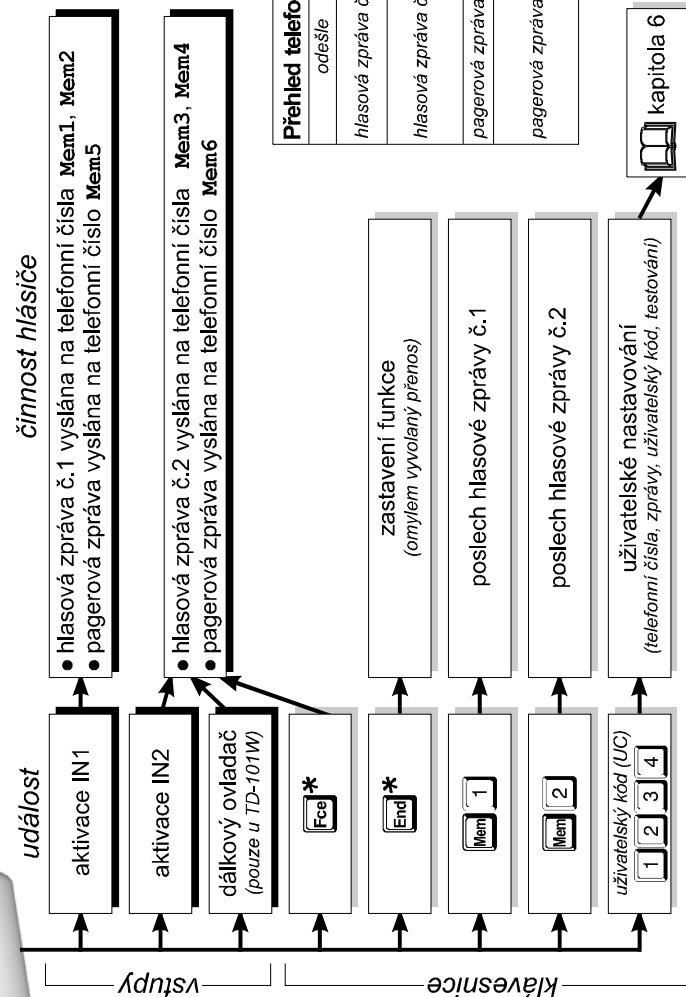

odesle	událost	parametr
hlasová zpráva č.1	• aktivace IN1	Mem1
hlasová zpráva č.2	• aktivace IN2 • klávesa <b>Fce</b>	Mem2
pagerová zpráva č.1	• aktivace IN1	Mem3
pagerová zpráva č.2	• aktivace IN2 • klávesa <b>Fce</b> • dálkový ovladač	Mem4
		Mem5
		Mem6

\* Tyto funkce lze v servisním režimu zakázat.

## 6. Nastavení přenosu hlasových zpráv a zpráv pro pager

Telefonní čísla, zprávy atd. se nastavují v režimu uživatelského nastavování.

### 6.1. Vstup do režimu UŽIVATELSKÉHO NASTAVOVÁNÍ

Do tohoto stavu se přejde z normálního pohotovostního režimu **zadáním uživatelského kódu** (z výroby je 1234). Uživatelský režim je signalizován zelenou kontrolkou.

Jednotlivé parametry jsou nastavovány po sekvencích. Po stisku první klávesy sekvence začne blikat červená kontrolka, po řádném ukončení celé sekvence zhasne. Stiskem **End** lze započatou sekvenci zrušit a vrátit se na počátek zadávání sekvence nově.

**Po nastavení všech požadovaných parametrů ukončete režim uživatelského nastavování** stiskem klávesy **End**. Hlásič přejde do pohotovostního režimu (nesvítí žádná kontrolka). V **uživatelském stavu** přístroj **nereaguje** na žádný aktivační signál!

### 6.2. Nastavení telefonních čísel pro předání hlasové zprávy

Telefonní číslo pro předání hlasové zprávy se nastavuje v režimu uživatelského nastavování (svítí zelená kontrolka - viz. 6.1.). Hlásič má celkem 4 paměti telefonních čísel **Mem1** až **Mem4** určených k přenosu hlasových zpráv. Telefonní čísla je možné zadávat včetně meziměstské předvolby, je též možné volat na mobilní telefony. Policie **zakazuje** programovat číslo **158**. Formát zadání telefonního čísla je :

**A A A A** ... **A** **Mem** **B**

kde:

**A** je telefonní číslo, znaky **0** až **9** nebo **-** tj. pauza (nesmí být na první pozici), v tónové volbě lze zadat i znaky **\*** a **#**. Zadání lze maximálně 16 znaků.

**B** určuje paměť telefonního čísla **1** až **4**.

Zpráva č.1 se aktivací IN1 vysílá na **Mem1** a **Mem2**, zpráva č.2 aktivací IN2 na **Mem3** a **Mem4**. Signál dálkového ovladače nebo stisk klávesy **Fce** (pokud je povoleno) má stejný účinek jako aktivace IN2. Současná aktivace obou vstupů IN1 a IN2 vyše postupně zprávy tak, jako kdyby byl nejprve aktivován vstup IN1 a následně IN2.

*Příklad : Nastavení telefonního čísla 02 311603 do paměti Mem2 :*

**0 2 - 3 1 1 6 0 3** **Mem** **2**

*Poznámka: pokud se programuje číslo na mobilní telefon, doporučujeme na konec čísla dát mezeru a u mobilu nechat povolenou hlasovou schránku.*

### 6.3. Nahrání řečové zprávy

Řečová zpráva se nahrává zabudovaným mikrofonom v režimu uživatelského nastavování (svítí zelená kontrolka - viz. 6.1). Pro nahrání zprávy zadejte :

**Mem** **B**

kde:

**B** je číslo řečové zprávy **1** nebo **2** (klávesu čísla držte po celou dobu nahrávání a mluvte směrem k mřížce mikrofону - max. 10 sekund). Po uvolnění klávesy se zpráva automaticky přehrává (lze ukončit klávesou **End**). V pohotovostním stavu lze nahrané zprávy přehrát stiskem **Mem** **1** pro první a **Mem** **2** pro druhou zprávu.

*Poznámka: Hlásič zprávu vždy opakuje po dobu 40 sekund.*

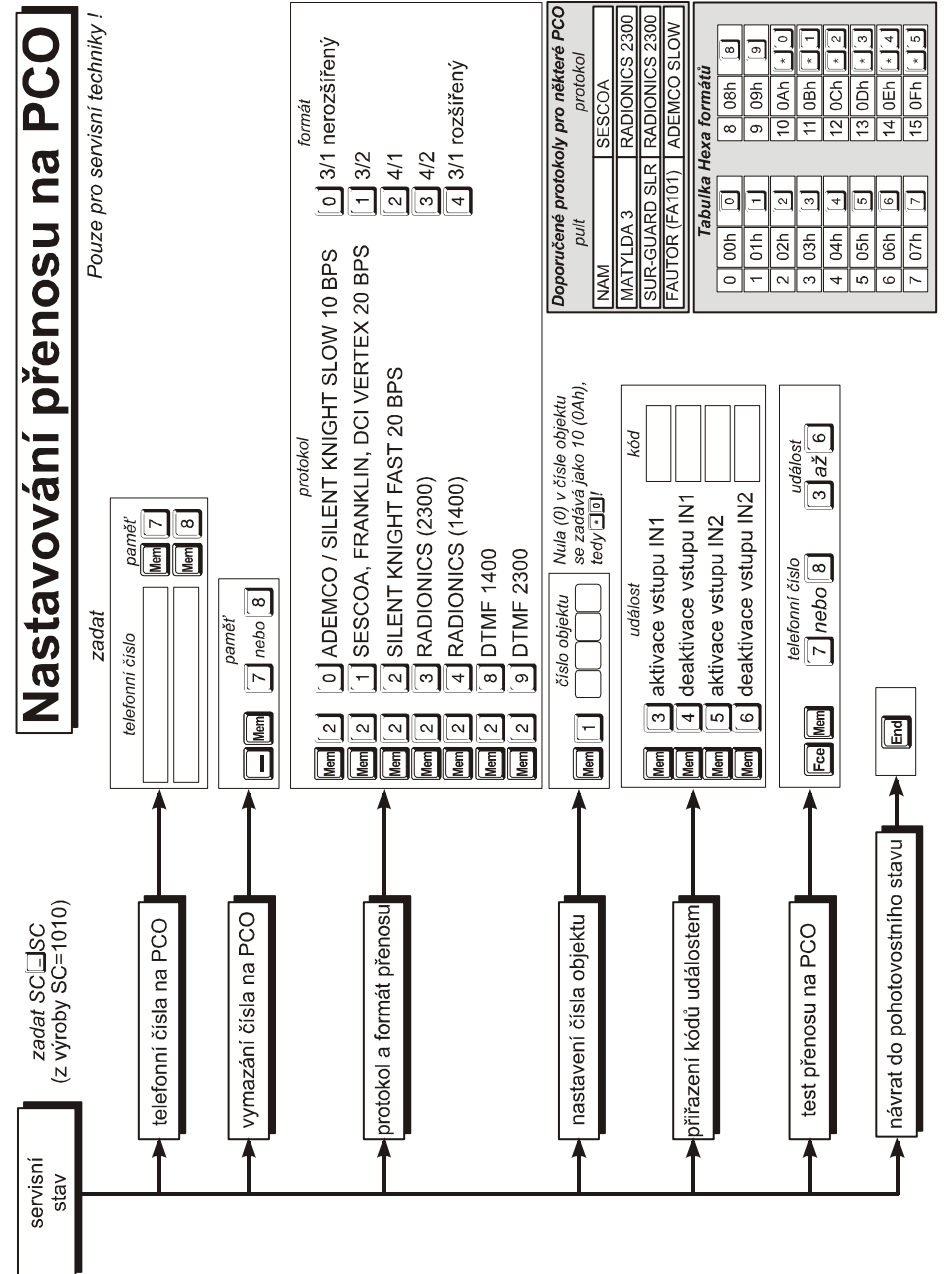

**Doporučené protokoly pro některé PCO**

pult		protokol
NAM	SESCOA	
IMATYLD3	RADIONICS 2300	
SUR-GUARD SLR	RADIONICS 2300	
FAUTOR (FA101)	ADEMCO SLOW	

**Tabulka Hexa formátů**

0	00h	0	8	08h	8
1	01h	1	9	09h	9
2	02h	2	10	0Ah	A
3	03h	3	11	0Bh	B
4	04h	4	12	0Ch	C
5	05h	5	13	0Dh	D
6	06h	6	14	0Eh	E
7	07h	7	15	0Fh	F

# Nastavení volitelných funkcí a parametrů hlásiče

Pouze pro servisní techniky !

stav servisního nastavování

zadat SC [SC] (z výroby SC=1010)

funkce

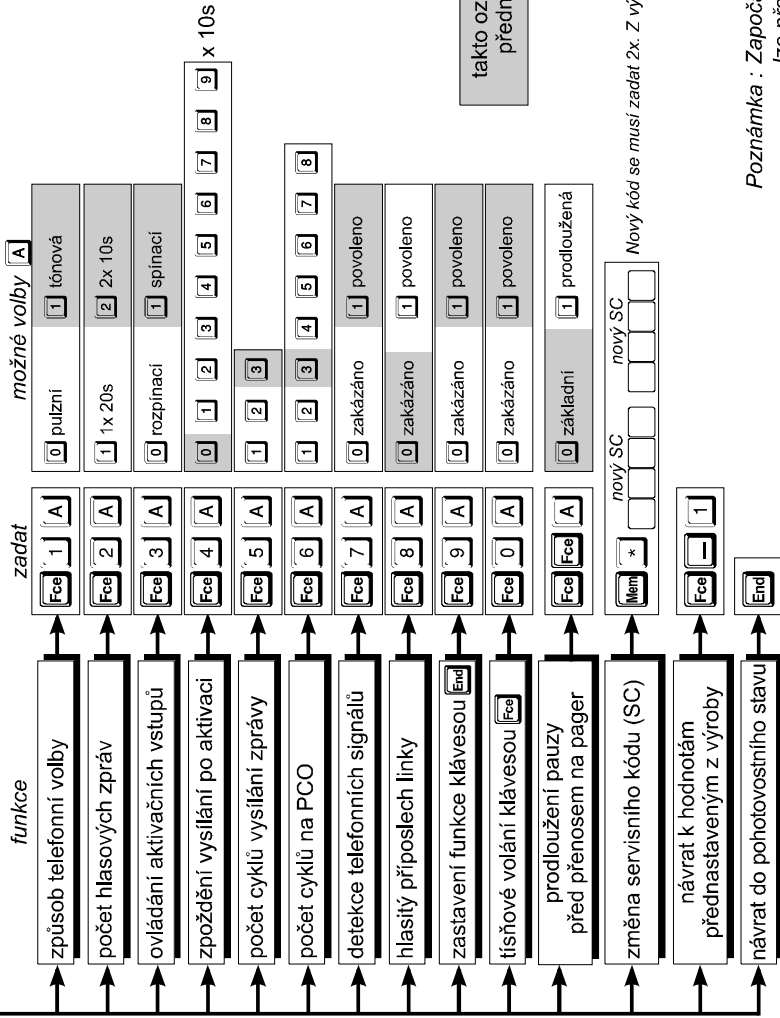

takto označené hodnoty jsou přednastaveny z výroby

Nový kód se musí zadat 2x. Z výroby je nastaven kód 1010.

Poznámka : Započítat zadávání sekvence lze přerušit klávesou [End].

## 6.4. Nastavení telefonního čísla a zprávy na PAGER

Telefonní čísla a zprávy na pager se nastavují v režimu uživatelského nastavování (svítí zelená kontrolka - viz. 6.1). Formát zadání telefonního čísla je :

[A] [A] [A] [A] ... [A] [Mem] [B]

kde :

- [A] je číslo tvořené znaky [0] až [9] nebo [ ] tj. pauza (nesmí být na první pozici). Klávesa [Fce] se používá pro uvození pagerové služby (vloží se dlouhá pauza a pro zbytek čísla se vždy použije frekvenční volba). Zadat lze maximálně 26 znaků.
- [B] je paměť telefonního čísla 5 nebo 6. Aktivací IN1 se vyšle zpráva na Mem5, aktivací IN2 na Mem6. Signál dálkového ovladače nebo stisk klávesy [Fce] má stejný účinek jako aktivace IN2. Současná aktivace obou vstupů IN1 a IN2 vyšle postupně obě zprávy Mem5 a Mem6.

Formát nastavení pro službu OPERÁTOR v ČR je :

[0] [6] [0] [0] [1] [1] [2] [Fce] [1] „číslo účastníka“ „zpráva“ [#] [0] [Mem] [B]

Příklad : Předání kódu 555 na pager Mem5 s číslem účastníka 1234 (pouze v ČR) :

[0] [6] [0] [0] [1] [1] [2] [Fce] [1] [1] [2] [3] [4] [5] [5] [5] [#] [0] [Mem] [5]

## 6.5. Vymazání telefonního čísla

Telefonní čísla pro hlasové nebo pagerové zprávy lze vymazat v režimu uživatelského nastavování (svítí zelená kontrolka - viz. 6.1). Formát pro mazání je :

[ ] [Mem] [B]

kde :

- [B] je číslo paměti 1 až 6, která má být vymazána. Je-li telefonní číslo vymazáno (nebo není nastaveno), přenos na něj se neprovádí.

Příklad : Vymazání telefonního čísla z paměti Mem3 :

[ ] [Mem] [3]

## 6.6. Učení dálkového ovladače (pouze pro model TD-101W)

Dálkové ovladače se učí v režimu uživatelského nastavování (svítí zelená kontrolka - viz. 6.1). Formát pro učení dálkových ovladačů je :

[Mem] [9]

Po zadání sekvence [Mem] [9] postupně stisknete na každém ovladači (typ RC-10) jedno z tlačítek (obě tlačítka jsou rovnocenná). Nejvýše lze naučit 3 ovladače. Naučení je potvrzeno pípnutím. Učící režim vypnete klávesou [End] (po třetí ovladači se vypne automaticky) - hlásič 2x pípne.

Naučení prvního ovladače maže všechny ovladače dříve naučené.

## 6.7. Mazání dálkových ovladačů (pouze pro model TD-101W)

Všechny naučené dálkové ovladače lze vymazat (např. po ztrátě ovladače) v režimu uživatelského nastavování (svítí zelená kontrolka - viz. 6.1). Formát pro vymazání naučených dálkových ovladačů je :

[Mem] [9] [ ]

## 6.8. Test přenosu zpráv

Přenos řečových zpráv a zpráv pro pager lze vyzkoušet v režimu uživatelského nastavování (svítí zelená kontrolka - viz. 6.1). Pro test přenosu zadejte:



kde:

**B** je číslo paměti **1** až **6**, na které bude příslušná zpráva vyslána. Pokud je místo čísla paměti zadána **0**, jsou postupně otestována všechna nastavená telefonní čísla. Zkušební přenos hlasové zprávy je vždy s hlasitým příposlechem.

*Příklad : Test přenosu zprávy č. 1 na telefonní číslo Mem2 :*



## 6.9. Změna uživatelského kódu UC

Neoprávněnému přístupu do uživatelského režimu lze zabránit změnou uživatelského kódu. Kód se mění v režimu uživatelského nastavování (svítí zelená kontrolka - viz. 6.1). Formát sekvence pro změnu uživatelského kódu je:



kde:





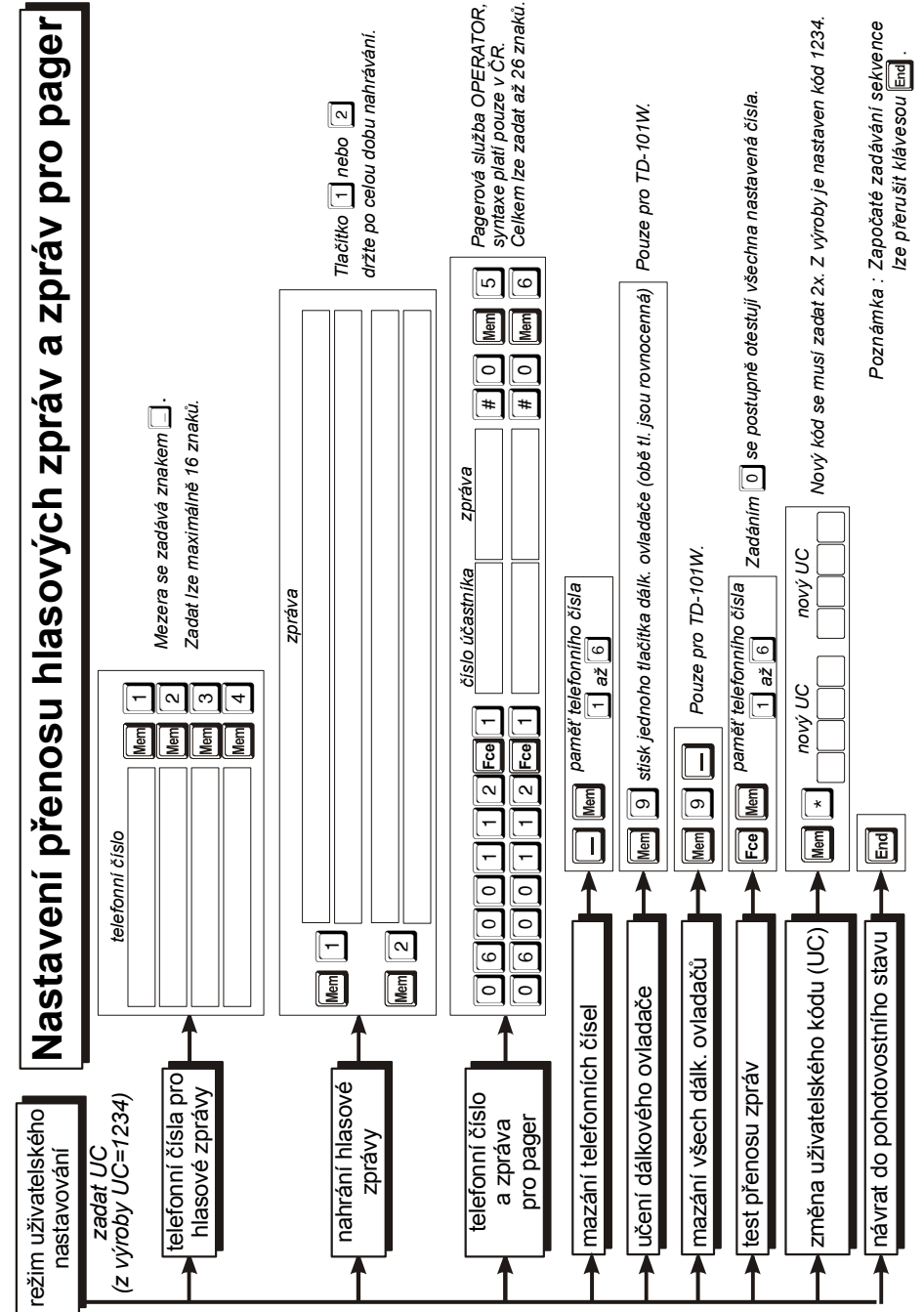

**A A A A** je nový čtyřciferný uživatelský kód (UC). Kód je třeba dvakrát opakovat, jinak není změna akceptována. Původní kód z výroby je 1234.

*Příklad : Změna kódu na kombinaci 2001 :*







## 9. Odstraňování nejčastějších závad

- **Činnost hlásiče nelze zastavit klávesou ** ani když je toto zastavení v servisním režimu povoleno. Zkontrolujte, že není žádný vstup (IN1 ani IN2) aktivován, zejména pokud jste změnili logiku vstupů na rozpínací. Potom musíte i případně nevyužitý vstup zapojit tak, aby byl napájen. Pozor, započatý přenos na PCO nejde před dokončením vypnout.
- **Hlásič reaguje opačně než předpokládáte** - při aktivaci vstupu se nic neděje, po deaktivaci začne hlásič vysílat. V takovém případě máte obráceně nastavenou logiku funkce vstupů. Pročtete si kapitola 8.4.
- **Hlásič nevysílá tísňovou zprávu po stisku klávesy ** - zkontrolujte, že máte zprávu nahranou jako zprávu č.2 a telefonní čísla nastaveny v pamětech **Mem3** a **Mem4**. Pozor, tísňová funkce klávesy  může být též v servisním režimu zakázána (viz. kapitola 8.11.).
- **Hlásič nevysílá žádnou zprávu při jakékoliv aktivaci** - zkontrolujte, že přístroj není v nastavovacím režimu (nesmí svítit zelená ani žlutá signálka). Nastavovací režim se ukončuje klávesou . Přesvědčte se, že je přístroj napájen (stisk klávesy  musí být potvrzen pípnutím). Zkontrolujte též, zda jsou nahrané zprávy a nastavená telefonní čísla ve správných pamětech (viz. kapitola 6.).
- **Nelze přejít do uživatelského nebo servisního režimu** - do nastavovacích režimů lze přejít pouze tehdy, pokud je hlásič v klidu (nesvítí červená signálka). Pokud nelze přenos ukončit stiskem a držením klávesy  (zastavení je zakázáno nebo se přenáší data na PCO), počkejte, až hlásič započatou akci skončí a po zhasnutí červené signálky zadejte příslušný kód.
- **Potřebujete přechodně vyřadit hlásič z činnosti** - například došlo-li k poruše zařízení, které aktivuje hlásič, a hrozí nebezpečí zbytečných přenosů zpráv. V takovém případě přepněte hlásič do uživatelského režimu uživatelským kódem (potvrzeno zelenou signálkou, viz. kapitola 6.1.). Pozor, do uživatelského režimu lze přejít pouze, pokud hlásič nevysílá zprávu (nesvítí červená signálka). Po opravě systému nezapomeňte hlásič znovu zapnout do pohotovostního stavu (klávesou ).

### 9.1. Nouzový reset

V případě nutnosti (zapomenutí kódů) je možno vrátit výchozí nastavení z výroby. Postup:

- odpojte napájení hlásiče nejméně na 1 minutu
- po opětovném připojení napájení (svítí červená kontrolka) zadejte    (sekvence musí být zadána nejpозději 10 sekund po zapnutí napájení)

*Tím se obnoví všechny hodnoty přednastavené z výroby, uživatelský kód bude UC=1234, servisní kód SC=1010, ostatní parametry budou vymazány (telefonní čísla, číslo objektu atd.), u verze TD-101W se vymažou i naučené dálkové ovladače. Detailní přehled parametrů přednastavených z výroby je přehledně uveden v tabulce na str.18 - „Nastavení volitelných funkcí a parametrů hlásiče“.*

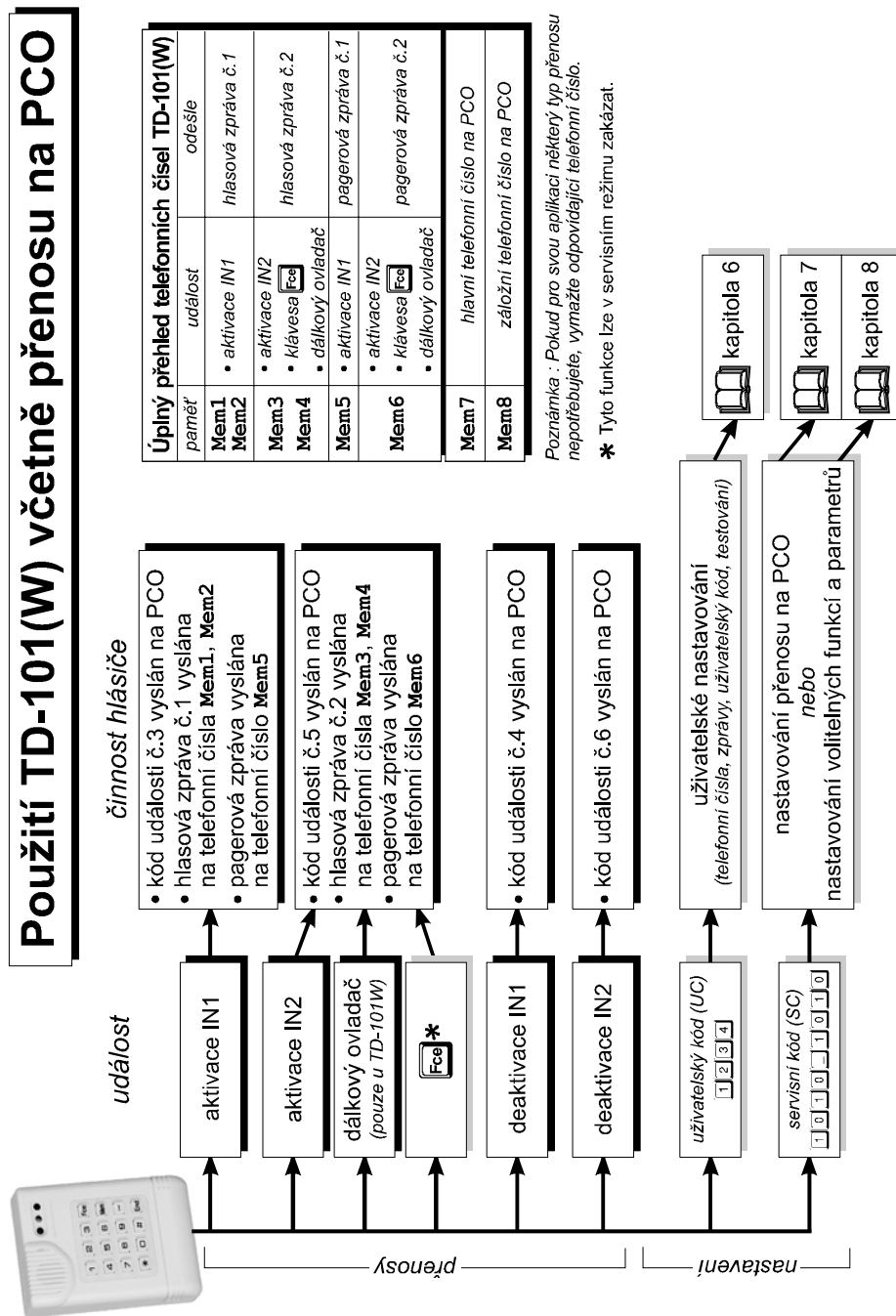

## 7. Přenos dat na pult centrální ochrany

Způsob činnosti hlásiče včetně přenosu na pult centrální ochrany PCO je popsán diagramem na str.9. Přenos na PCO se realizuje před odesláním řečové zprávy nebo zprávy na pager (jsou-li tyto použity). Parametry komunikace na PCO se nastavují v servisním režimu. **Nastavení provádí výhradně provozovatel pultu, případně technik jím pověřený.**

*Pokud hlásič ke komunikaci na PCO nepoužíváte, není třeba v této části nic programovat.*

### 7.1. Přejchod do SERVISNÍHO STAVU pro nastavení dat PCO

Přejchod do servisního stavu se provede zadáním SC SC (SC = servisní kód). Z výroby je servisní kód nastaven na 1010, tzn. při prvním přechodu do servisního stavu zadejte :

. Servisní stav je indikován žlutou kontrolkou.

Jednotlivé parametry jsou nastavovány v sekvencích. Po stisku první klávesy sekvence začne blikat červená kontrolka, po řádném ukončení celé sekvence zhasne. Stiskem lze započatou sekvenci zrušit a vrátit se k zadávání nové sekvence.

**Po nastavení požadovaných parametrů ukončete servisní stav** stiskem klávesy . Hlásič se pak nachází v pohotovostním stavu (nesvítí žádná kontrolka). Hlásič **v servisním stavu nereaguje** na žádný aktivační signál !

### 7.2. Nastavení telefonních čísel pro přenos na PCO

Telefonní čísla pro předání zprávy na PCO se nastavují v servisním režimu (svítí žlutá kontrolka - viz. 7.1). Formát pro zadání telefonních čísel je:

...

kde :

je číslo tvořené znaky až nebo tj. pauza (nesmí být na první pozici), v tónové volbě jsou možné i znaky a . Zadat lze maximálně 16 znaků.

je paměť telefonního čísla **7** - hlavní číslo (**Mem7**), **8** - záložní číslo (**Mem8** - volá se pouze, pokud se hlásič nedovolá na hlavní číslo).

*Příklad : Nastavení hlavního čísla 811 777 pro PCO :*

### 7.3. Vymazání telefonního čísla pro přenos na PCO

Telefonní číslo pro předání zprávy na PCO se maže v servisním režimu (svítí žlutá kontrolka - viz. 7.1). Formát sekvence pro mazání telefonních čísel je:

kde:

je číslo paměti **7** nebo **8**, která má být vymazána. Je-li telefonní číslo vymazáno, přenos se na něj neprovádí.

*Příklad : Vymazání záložního telefonního čísla pro přenos na PCO :*

Pokud je zastavení činnosti hlásiče klávesou **povoleno**, lze přenos zastavit pouze tehdy, pokud není žádný vstup IN aktivován. Zastavení přenosu se realizuje stiskem a držením klávesy .

Je-li zastavení **zakázáno**, přenos nelze zastavit před jeho dokončením.

*Poznámka: Již započatý přenos na PCO nelze zastavit.*

*Příklad : Zakázání zastavení funkce hlásiče :*

### 8.11. Tísňová aktivace klávesou

Možnost použít klávesu pro tísňové volání lze povolit či zakázat v servisním stavu (svítí žlutá kontrolka - viz. 8.1). Nastavovací sekvence je:

kde:

tísňová aktivace zakázána

tísňová aktivace povolena (*nastaveno z výroby*)

Když tísňové tlačítko využijete, doporučujeme jeho označení zvýrazňující samolepkou, která je přiložena. Tísňová aktivace dálkovým ovladačem u modelu TD-101W není nastavením ovlivněna.

*Příklad : Zakázání tísňové aktivace:*

### 8.12. Prodloužení pauzy před přenosem na pager

Po volbě telefonního čísla pagerové služby hlásič čeká určitou dobu na přihlášení služby.

kde:

základní čekací doba (*nastaveno z výroby*)

prodloužená čekací doba

Pro službu OPERÁTOR a ERMES stačí základní čekací doba.

### 8.13. Změna servisního kódu

Zabránit nežádoucímu vstupu do servisního režimu lze změnou servisního kódu. Kód se mění v servisním stavu (svítí žlutá kontrolka - viz. 8.1). Formát sekvence pro změnu kódu je:

kde:

je nový čtyřciferný servisní kód (SC). Kód je třeba dvakrát opakovat, jinak změna není provedena.

*Původní kód z výroby je 1010.*

*Příklad : Změna kódu na 3112 :*

### 8.14. Návrat k hodnotám přednastaveným z výroby

K hodnotám přednastaveným z výroby se lze vrátit nouzovým resetem, viz. kapitola 9 nebo v servisním stavu (svítí žlutá kontrolka - viz. kapitola 8.1.) zadáním:

Zadání této sekvence nastaví původní hodnoty z výroby (UC=1234, SC=1010), vymažou se všechna telefonní čísla atd. (stejně jako při „Nouzovém resetu“ kapitola 9.1.).

## 8.7. Počet pokusů o přenos na PCO

Počet pokusů vyslat data na PCO lze nastavit v servisním stavu (svítí žlutá kontrolka - viz. 8.1). Nastavovací sekvence je:

**Fce** **6** **A**

**A** je počet pokusů o přenos na PCO, může být **1** až **8**. Jsou-li data na PCO předána, vysílání na PCO se ukončí.

*Z výroby jsou přednastaveny tři cykly (ČSJTS povoluje maximálně 3 cykly).*

*Příklad : Nastavení jednoho cyklu :*

**Fce** **6** **1**

## 8.8. Detekce telefonních signálů

Detekci telefonních signálů hlásičem lze povolit či zakázat v servisním stavu (svítí žlutá kontrolka - viz. 8.1). Nastavovací sekvence je :

**Fce** **7** **A**

kde:

**A**=0 detekce zakázána

**A**=1 detekce povolena (nastaveno z výroby)

Je-li **detekce povolena**, hlásič nejprve detekuje oznamovací tón. Pokud není přítomen, pokusí se linku ještě jednou uvolnit a začne vytáčet číslo. Detekuje-li po vytočení vyzvánění, předá zprávu a vícekrát na toto číslo nevolá. Detekuje-li obsazeno, zavěsí, volá na další čísla a poté volání na toto číslo opakuje (dle nastaveného počtu cyklů). Pokud hlásič signál v lince nerozpozná (poruchy v lince), chová se jako kdyby byla detekce zakázána.

Je-li **detekce zakázána**, aktivovaná funkce proběhne bez ohledu na signály v telefonní lince, volání se opakuje dle nastaveného počtu cyklů.

*Příklad : Zakázání detekce telefonních signálů :*

**Fce** **7** **0**

## 8.9. Hlasitý příposlech linky

Hlasitý příposlech přenosu zpráv lze povolit či zakázat v servisním stavu (svítí žlutá kontrolka - viz. 8.1). Nastavovací sekvence je:

**Fce** **8** **A**

kde :

**A**=0, příposlech zakázán (nastaveno z výroby)

**A**=1, příposlech povolen

Při testu přenosu hlasové zprávy a zprávy pro pager v uživatelském režimu se hlasitý příposlech zapne vždy automaticky. **Přenos na PCO je vždy bez příposlechu.**

*Příklad : Povolení hlasitého příposlechu :*

**Fce** **8** **1**

## 8.10. Ukončení přenosu klávesou **End**

Možnost zastavit přenos z hlásiče lze povolit či zakázat v servisním stavu (svítí žlutá kontrolka - viz. 8.1). Nastavovací sekvence je:

**Fce** **9** **A**

kde:

**A**=0 zastavení zakázáno

**A**=1 zastavení povoleno (nastaveno z výroby)

## 7.4. Nastavení protokolu a formátu přenosu na PCO

Protokol a formát přenosu na PCO se nastavuje v servisním režimu (svítí žlutá kontrolka - viz. 7.1). Sekvence pro nastavení protokolu a formátu je:

**Mem** **2** **A** **B**

kde:

**A** určuje protokol přenosu a **B** formát přenosu dle následující tabulky :

<b>A</b>	<b>protokol</b>	<b>B</b>	<b>formát</b>
0	ADEMCO / SILENT KNIGHT SLOW 10 BPS	0	3/1 nerozšířený
1	SESCOA, FRANKLIN, DCI, VERTEX 20 BPS	1	3/2
2	SILENT KNIGHT FAST 20 BPS	2	4/1
3	RADIONICS (2300)	3	4/2
4	RADIONICS (1400)	4	3/1 rozšířený
8	DTMF 1400		
9	DTMF 2300		

*Příklad : Nastavení protokolu SILENT KNIGHT FAST 20 BPS s formátem 4/1 :*

**Mem** **2** **2** **2**

## 7.5. Nastavení čísla objektu

Číslo objektu se nastavuje v servisním režimu (svítí žlutá kontrolka - viz. 7.1). Formát sekvence pro nastavení čísla objektu je:

**Mem** **1** **B** **B** **B** **B**

kde :

**B** **B** **B** **B** je číslo objektu přenášené na PCO. Je-li zvolen formát přenosu 3/1 nebo 3/2 (viz. 7.4.), první cifra se nepřenáší.

Přenášené kódy využívají tzv. **Hexa formát**, tj. každá cifra nabývá hodnot 0 až 15 (F). Číslo 10 (A) zadáte jako **\*0**, 11(B) = **\*1**, 12 (C) = **\*2**, 13 (D) = **\*3**, 14 (E) = **\*4**, 15 (F) = **\*5**

**Poznámka : Je-li v čísle objektu číslo 0, zadává se jako 10 (A), tedy \*0.**

*Příklad : Nastavení čísla objektu 12A5 :*

**Mem** **1** **1** **2** **\*0** **5**

## 7.6. Přiřazení kódů událostem (report kódy)

Kódy událostí (aktivace či deaktivace vstupů hlásiče) se přiřazují v servisním režimu (svítí žlutá kontrolka - viz. 7.1). Formát sekvence je:

**Mem** **A** **B** **B**

kde:

**A** určuje typ události dle následující tabulky :

<b>vstup</b>	<b>aktivace</b>	<b>deaktivace</b>
<b>IN1</b>	<b>3</b>	<b>4</b>
<b>IN2</b>	<b>5</b>	<b>6</b>

**B** **B** je kód události přenášený na PCO (je-li **B** **B** = 00 událost se nepřenáší).

Přenášené kódy využívají tzv. **Hexa formát**, tj. každá cifra nabývá hodnot 0 až 15 (F). Číslo 10 (A) zadáte jako **\*0**, 11 (B) = **\*1**, 12 (C) = **\*2**, 13 (D) = **\*3**, 14 (E) = **\*4**, 15 (F) = **\*5**

*Příklad : Potřebujeme-li na PCO vyslat kód 3D při aktivaci IN2, zadáme :*

**Mem** **5** **3** **\*3**

## 7.7. Test přenosu na PCO

Přenos informací na PCO lze zkusit v servisním stavu (svítí žlutá kontrolka - viz. 7.1).  
Sekvence pro testování je:



kde:

**A** je číslo paměti tlf. čísla **7** nebo **8**, na které bude zpráva vyslána.

**B** určuje typ události (**3**, **4**, **5** nebo **6**), jejíž kód má být vyslán (viz. přiřazení kódů událostem)

*Příklad : Test přenosu informace o aktivaci vstupu IN2 na hlavní telefonní číslo PCO :*



## 8. Nastavování volitelných funkcí a parametrů hlásiče

Způsob činnosti hlásiče nastavený z výroby může být do značné míry změněn nastavením volitelných parametrů. **Změny nastavení těchto parametrů doporučujeme přenechat odborníkovi.** Volitelné parametry se nastavují v servisním stavu.

### 8.1. Přechod do SERVISNÍHO STAVU, nastavování volitelných funkcí

V normálním pohotovostním stavu zadejte SC SC (SC = servisní kód). Z výroby je servisní kód nastaven na 1010, tzn. při prvním přechodu do servisního stavu zadejte :

Servisní stav je indikován žlutou kontrolkou.

Jednotlivé parametry jsou nastavovány po sekvencích. Po stisku první klávesy sekvence začne blikat červená kontrolka, po řádném ukončení celé sekvence zhasne. Stiskem lze započatou sekvenci zrušit a vrátit se na počátek zadávání nové sekvence. Po **nastavení požadovaných parametrů ukončete** servisní stav stiskem klávesy . Hlásič se pak nachází v pohotovostním stavu (nesvítí žádná kontrolka). Hlásič **v servisním stavu nereaguje** na žádný aktivační signál !

*Poznámka: servisní kód SC lze použít též jako kód uživatelský pro vstup do uživatelského režimu*

### 8.2. Způsoby telefonní volby

Způsob telefonní volby lze měnit v servisním stavu (svítí žlutá kontrolka - viz. 8.1). Sekvence pro změnu způsobu telefonní volby je:



kde:

**A** = 0 pulzní

**A** = 1 tónová (nastaveno z výroby)

Způsob volby může být též změněn z pulzní na tónovou během vytáčení, zadáním do telefonního čísla (vloží pauzu a zapne tónovou volbu pro zbytek čísla - nesmí být zadáno na první pozici).

*Příklad : Přepnutí na tónovou volbu :*



### 8.3. Počet hlasových zpráv

Lze nastavit v servisním stavu (svítí žlutá kontrolka - viz. 8.1). Sekvence pro nastavení je :



kde:

**A** určuje počet zpráv **1** nebo **2** (z výroby nastaveny 2 zprávy)

Je-li zvolena pouze jedna hlasová zpráva (max. 20 sekund):

- nahrává se v uživatelském režimu jako zpráva č.1
  - aktivací IN1 se předá na **Mem1** a **Mem2**, aktivací IN2 na **Mem3** a **Mem4**,
  - přenos na pager a PCO se nemění
  - kontrolní přehrání zprávy v provozním stavu se provádí pouze stiskem tlačítka .
- Z výroby jsou přednastaveny dvě hlasové zprávy (2x 10 sekund)*

*Příklad : Nastavení jedné hlasové zprávy :*



### 8.4. Logika ovládání aktivačních vstupů

Způsob ovládání aktivačních vstupů lze měnit v servisním stavu (svítí žlutá kontrolka - viz. 8.1).  
Nastavovací sekvence je:



kde:

**A** = 0 vstupy IN1 a IN2 reagují na rozepnutí proudu optronem

**A** = 1 vstupy IN1 a IN2 reagují na sepnutí proudu optronem (nastaveno z výroby)

*Příklad : Nastavení aktivačních vstupů jako rozpínacích :*

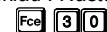

### 8.5. Zpoždění reakce hlásiče po aktivaci

Reakci hlásiče po aktivaci vstupů lze zpozdřit. Zpoždění se nastavuje v servisním stavu (svítí žlutá kontrolka - viz. 8.1). Sekvence nastavování je:



**A** může být číslo 0 až 9. Určuje délku zpoždění reakce (x10 sec. tj. 0 až 90sec.). Pokud je nastavena zpožděná reakce, hlásič reaguje pouze tehdy, pokud je vstup IN aktivován po celou dobu nastaveného zpoždění. Pokud aktivace ustane před uplynutím zpoždění, přenos se neuskuteční. Zpoždění neplatí pro tísňové volání klávesou a aktivaci dálkovým ovladačem pro TD-101W.

*Z výroby je nastaveno nulové zpoždění (okamžitá reakce).*

*Příklad : Nastavení zpoždění 30s :*



### 8.6. Počet cyklů vysílání hlasových zpráv

Počet cyklů vysílání hlasové zprávy lze nastavit v servisním stavu (svítí žlutá kontrolka - viz. 8.1).  
Sekvence je :



**A** je počet cyklů opakování může být **1**, **2** nebo **3**. Za cyklus se považuje souhrn volání na všechna nastavená telefonní čísla uložená v pamětech **Mem1** až **Mem6**.  
*Z výroby jsou nastaveny tři cykly.*

*Příklad : Nastavení dvou vysílacích cyklů :*

